

strand camping

Groede





## Beste gast,

### Hartelijk welkom in uw vakantieverblijf op Strandcamping Groede.

Hier zal u de komende tijd ongetwijfeld op en top genieten en mooie herinneringen maken. Kijkt u eens rustig rond. Mocht u tot de ontdekking komen dat er zaken zijn beschadigd of ontbreken, meld dit dan zo snel mogelijk bij de receptie. Wij streven ernaar dit vervolgens zo snel mogelijk te verhelpen.

#### App

Neem ook eens een kijkje op de gratis app van Strandcamping Groede. Deze kunt u downloaden via de Google Playstore of de Appstore.

#### Receptie

Indien u vragen of opmerkingen heeft, staan onze medewerkers voor u klaar in onze receptie. Bij hen kunt u tevens terecht voor meer informatie over de camping en de omgeving. Onze receptiemedewerkers zijn tijdens de openingstijden ook telefonisch te bereiken via +31 (0)117 37 13 84.

Wij wensen u een fijn verblijf én een natuurlijke ervaring aan zee!

### familie Van Damme en medewerkers



## Inhoud

1.	Inventarislijst	1
2.	Televisiezenders	2
3.	Gebruiksaanwijzing kluis	3
4.	Gebruiksaanwijzing verwarming	3
5.	Gebruiksaanwijzing koelkast	3
6.	Gebruiksaanwijzing combi-magnetron	4-7
7.	Gebruiksaanwijzing vaatwasser	8-9
8.	Gebruiksaanwijzing reisbed	10



# 1. Inventarislijst

Op onderstaande inventarislijst kunt u zien wat er in uw huuraccommodatie aanwezig hoort te zijn. Ontbreekt er iets of gaat er tijdens uw verblijf iets kapot? Vriendelijk verzoek dit door te geven aan de receptie, zodat de inventaris aangevuld kan worden.

## Serviesgoed

Bierglazen (6)  
Borrelglazen (4)  
Diepe borden (6)  
Eierdopjes (6)  
Gebaksborden (6)  
Kinderservies (4 sets)  
Koppen en schotels (6)  
Limonadeglazen (6)  
Mokken (6)  
Ontbijtborden (6)  
Opdienschalen (3)  
Platte borden (6)  
Puddingschaaltjes (6)  
Theepot  
Theeglazen (6)  
Wijn glazen (6)

## Bestek

Aardappellepel  
Broodmes  
Gebaksvorkjes (6)  
Groentelepel  
Juslepel  
Lepels (10)  
Messen (10)  
Pannenkoekmes  
Roerlepel  
Soeplepel  
Spaghettilepel  
Theelepels (10)  
Vleesvork  
Vorken (10)

## Keukengereedschap

Afwasteil  
Blikopener  
Citruspers  
Flesopener  
Garde  
Kaasschaaf  
Komkommerschaaf  
Kurkentrekker  
Maatkan  
Onderzetters (3)  
Schaar  
Schilmesje  
Schuimspaan  
Snijplank  
Vergiet  
Vlamverdeler  
Voorraadpot

## Pannen

Bakpan  
Hapjespan  
Kookpannen (4)  
Steelpan

## Apparaten

Flatscreen televisie  
Koffiezetapparaat  
Combimagnetron  
Senseo apparaat  
Stofzuiger  
Waterkoker

## Buiten

Parasol  
Terrasstoel verstelbaar (2)  
Terrasstoel stapelbaar (3)  
Terrastafel

## Schoonmaakartikelen

Afvalemmer  
Emmer  
Grote veger  
Handveger  
Stofzuigerzakken (2)  
Toiletborstel/houder  
Vloerblik  
Vloertrekker  
Wasknijpers

## Slaapkamer

2- slaapkamerchalet  
Dekbedden (4)  
Hoofdkussens (4)  
3- slaapkamerchalet  
Dekbedden (5)  
Hoofdkussens (5)  
Kleerhangers (12)

## Algemeen

Dienblad  
Draadloos internet  
Rookmelder  
Waardekluisje  
Wasrek

De volgende artikelen zijn op aanvraag tegen betaling en op basis van beschikbaarheid te verkrijgen bij de receptie: Campingbedje, bedrekje, kinderstoel, kinderbadje, handdoekenset (2 handdoeken en 1 badhanddoek), strandcabine, extra parkeerplaats.



## 2. Televisiezenders

5	<b>HD</b>	NPO 1*	117	Omroep Tholen TV*
6	<b>HD</b>	NPO 2*	118	GO-TV*
7	<b>HD</b>	NPO 3*	119	TV Rijnmond
8	<b>HD</b>	RTL4*	120	Omroep Brabant
9	<b>HD</b>	RTL5*	206	100% NL TV
10	<b>HD</b>	SBS6*	207	<b>HD</b> MTV*
11	<b>HD</b>	RTL7*	214	Mezzo*
12	<b>HD</b>	Disney XD* / Veronica*	254	Cartoon Network
13	<b>HD</b>	NET5*	259	<b>HD</b> Nickelodeon*
14	<b>HD</b>	RTL8*	304	CNN*
15	<b>HD</b>	Omroep Zeeland*	305	<b>HD</b> Euronews**
16		Zender van de maand	306	BBC World News
17	<b>HD</b>	FOX	365	Family 7
19	<b>HD</b>	National Geographic*	366	Arte
20	<b>HD</b>	TLC*	454	ARD*
21	<b>HD</b>	Spike	455	ZDF*
22	<b>HD</b>	RTL Z	456	WDR*
23	<b>HD</b>	SBS9	457	NDR
24	<b>HD</b>	BBC First**	458	SWR
25		Disney Channel*	459	RTL Television
26		JenZ TV*	460	Sat1
27	<b>HD</b>	Discovery*	461	Pro7
28	<b>HD</b>	24Kitchen	462	KiKa
29	<b>HD</b>	Comedy Central*	463	3Sat
30	<b>HD</b>	HISTORY	464	VOX
31	<b>HD</b>	VRT Eén*	465	Kabel Eins
32	<b>HD</b>	VRT Canvas*	466	n-tv
33		VRT Ketnet / OP 12	479	<b>HD</b> BBC1*
34		ID	480	<b>HD</b> BBC2
36	<b>HD</b>	Eurosport 1*	482	BBC4 / BBC Cbeebies
37	<b>HD</b>	Nat Geo Wild	504	TV5MONDE*
43		NPO Nieuws	505	France2
44		NPO Politiek	528	Rai Uno
45		NPO 1 extra	529	<b>HD</b> France24**
46		NPO 2 extra	530	TVEi
47		NPO Zappelin extra	531	TRT Turk
59		DELTA App Portaal*	532	Phoenix CNE
114		ZVT-AVS*	542	538 TV
115		Scheldemonst TV*	754	Playboy TV (vanaf 21:00 uur)
116		Omroep Hulst*		



### 3. Gebruiksaanwijzing kluisje

Hoewel de camping een veilige omgeving is, raden wij u toch aan om waardevolle spullen op te bergen. Dit kan bijvoorbeeld in het kluisje of in de koffer van uw auto.

#### Kluisje sluiten

1. Toets een 4 cijferige code in, die u zelf kiest.
2. Doe het deurtje dicht en toets “ #”.

#### Kluisje open

1. Type uw code.

### 4. Gebruiksaanwijzing verwarming

U kunt de temperatuurinstelling verhogen middels de linker en de rechter rvs voeler. Is de temperatuur niet naar wens? Meld dit aan de receptie, dan kijken we voor een passende oplossing.

#### Beknorte handleiding thermostaat:

- Door aanraking van de + of - toets wordt de ingestelde temperatuur zichtbaar.
- De temperatuur is naar wens instelbaar door korte aanraking van de + of - toets.
- De ingestelde temperatuur blijft zichtbaar zolang de C ° knippert. Daarna krijgt u de werkelijke temperatuur te zien.
- Bent u langer dan 2 uur afwezig, dan gaat de thermostaat naar de ruststand, waar een lagere temperatuur bijhoort. Komt u weer in de huuraccommodatie, dan zet u de thermostaat opnieuw in de comfortstand door korte aanraking van de + of - toets.
- De ingestelde temperatuur blijft ingesteld zolang u aanwezig bent, er licht in de huuraccommodatie brandt en er beweging gedetecteerd wordt.

### 5. Gebruiksaanwijzing koelkast

Normaal gesproken staat de koelkast aan bij uw aankomst. Doet deze het niet? Controleer dan de stekker in het keukenkastje naast de koelkast of in de kast van de geiser.



### 3. Gebruiksaanwijzing kluisje

Hoewel de camping een veilige omgeving is, raden wij u toch aan om waardevolle spullen op te bergen. Dit kan bijvoorbeeld in het kluisje of in de koffer van uw auto.

#### Kluisje sluiten

1. Toets een 4 cijferige code in, die u zelf kiest.
2. Doe het deurtje dicht en toets “ #”.

#### Kluisje open

1. Type uw code.

### 4. Gebruiksaanwijzing Verwarming

U kunt de temperatuurinstelling verhogen middels de linker en de rechter rvs voeler. Is de temperatuur niet naar wens? Meld dit aan de receptie, dan kijken we voor een passende oplossing.

#### Beknorte handleiding thermostaat:

- Door aanraking van de + of - toets wordt de ingestelde temperatuur zichtbaar.
- De temperatuur is naar wens instelbaar door korte aanraking van de + of - toets.
- De ingestelde temperatuur blijft zichtbaar zolang de C ° knippert. Daarna krijgt u de werkelijke temperatuur te zien.
- Bent u langer dan 2 uur afwezig, dan gaat de thermostaat naar de ruststand, waar een lagere temperatuur bijhoort. Komt u weer in de huuraccommodatie, dan zet u de thermostaat opnieuw in de comfortstand door korte aanraking van de + of - toets.
- De ingestelde temperatuur blijft ingesteld zolang u aanwezig bent, er licht in de huuraccommodatie brandt en er beweging gedetecteerd wordt.

### 5. Gebruiksaanwijzing koelkast

Normaal gesproken staat de koelkast aan bij uw aankomst. Doet deze het niet? Controleer dan de stekker in het keukenkastje naast de koelkast of in de kast van de geiser.



## 6. Gebruiksaanwijzing combi-magnetron

### Algemene veiligheid combi-magnetron

- Gebruik nooit agressieve reinigingsmiddelen of scherpe metalen schrapers om de glazen deur schoon te maken, deze kunnen krassen veroorzaken op het oppervlak, waardoor het glas zou kunnen breken.
- Schakel het apparaat niet in als het leeg is. Metalen delen in de ovenruimte kunnen elektrische vonken veroorzaken.
- Als de deur, scharnieren/handgrepen of deurafdichtingen zijn beschadigd, mag het apparaat niet worden gebruikt tot hij is gerepareerd door een vakkundig persoon.
- Verwarm geen vloeistoffen of andere levensmiddelen in afgesloten houders. Deze kunnen dan ontploffen.
- Gebruik alleen hulpstukken die geschikt zijn voor gebruik in de magnetron.
- Let bij het opwarmen van voedsel in plastic of papieren verpakkingen, vanwege de mogelijkheid tot zelfontbranding.
- Het apparaat is bedoeld voor het opwarmen van voedsel en dranken. Het drogen van levensmiddelen of kleding en het opwarmen van warmhoudpads, slippers, sponzen, vochtige doekjes en dergelijke kan leiden tot letsel, zelfontbranding of brand.
- De inhoud van melkflesjes en potjes babyvoeding moet worden geroerd of geschud en de temperatuur moet voor consumptie worden gecontroleerd om brandwonden te voorkomen.
- Eieren in de schaal en hele hardgekookte eieren mogen niet in het apparaat worden opgewarmd omdat ze dan kunnen ontploffen, zelfs nadat de magnetronverwarming is beëindigd.
- Het apparaat moet regelmatig worden gereinigd en voedselresten dienen te worden verwijderd.
- Het niet schoonhouden van het apparaat kan leiden tot beschadigingen aan het oppervlak hetgeen weer een negatief effect kan hebben op de levensduur van het apparaat wat weer kan leiden tot een gevaarlijke situatie.
- Wees voorzichtig met het openen van de deur van het apparaat als het apparaat aanstaat. Er kan hete lucht ontsnappen.
- Om schade of verkleuring van het apparaat te voorkomen:
  - Zet geen kookgerei of andere voorwerpen direct op de bodem van het apparaat.
  - Leg geen aluminiumfolie op de bodem van het apparaat.
  - Plaats geen water direct in het hete apparaat.
  - Haal vochthoudende schotels en eten uit het apparaat als u klaar bent met koken.
  - Wees voorzichtig bij het verwijderen of bevestigen van accessoires.
- Zorg ervoor dat de ovenruimte en de deur na elk gebruik worden afgeveegd. Stoomgeproduceerd tijdens de werking van het apparaat condenseert op de wanden en kan roest veroorzaken.
- Als rook wordt waargenomen, zet dan het apparaat uit of trek de stekker uit het stopcontact en houd de deur gesloten om vlammen te doven.
- Het in de magnetron opwarmen van dranken kan ertoe leiden dat het langer duurt voordat het kookpunt wordt bereikt. Pas op als u de houder uit de magnetron haalt.

## Algemeen overzicht Cobmi-magnetron

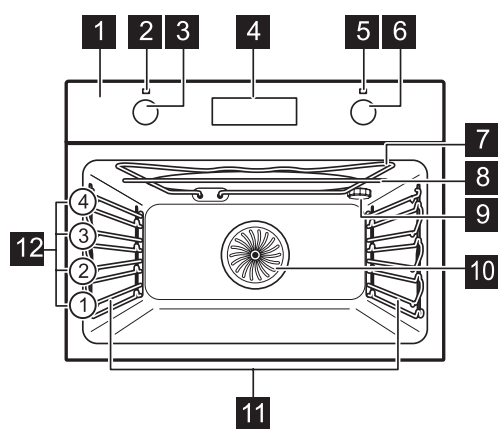

- 1 Bedieningspaneel
- 2 Stroomlampje/symbool/indicatielampje
- 3 Knop voor ovenfuncties
- 4 Elektronische tijdschakelklok
- 5 Temperatuurlampje/magnetronstroomlampje/symbool/indicatielampje
- 6 Temperatuurknop / magnetronvermogen
- 7 Verwarmingselement
- 8 Magnetrongenerator
- 9 Lampje
- 10 Ventilator
- 11 Rekframe, verwijderbaar
- 12 Rekstanden

## Bedieningspaneel

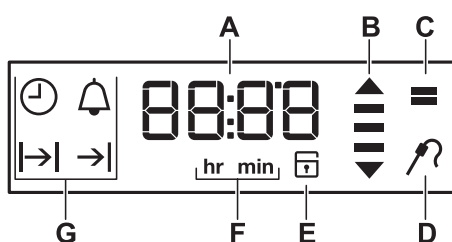











- A) Timer
- B) Opwarmen en restwarmte-indicatie
- C) Magnetronfunctie
- D) Vleesthermometer (alleen geselecteerde modellen)
- E) Deurslot (alleen geselecteerde modellen)
- F) Uren/minuten
- G) Klokfuncties

## Bedieningstoetsen

Knop	-functie	Omschrijving
	<b>KLOK</b>	De klokfunctie instellen.
	<b>MIN</b>	De tijd instellen.
	<b>MAGNETRON</b>	De magnetronfunctie instellen. Houd de knop langer dan 3 seconden ingedrukt om de ovenlamp in of uit te schakelen.
	<b>PLUS</b>	De tijd instellen.
	<b>TEMPERATUUR</b>	De oventemperatuur of de temperatuur van de vleesthermometer (indien van toepassing). Alleen gebruiken indien er een ovenfunctie in werking is.



## Combi-magnetron functies

Ovenfunctie		Applicatie
	Uit-stand	Het apparaat staat uit.
	Binnenverlichting	Het lampje activeren zonder een bereidingsfunctie.
	Magnetron	Creëert de warmte direct in het eten. Gebruik de magnetron voor het verwarmen van kant-en-klare maaltijden en drankjes, het ontdooien van vlees of fruit en het bereiden van groenten en vis.
	Multi hetelucht	Om op 2 rekstanden te bakken en tegelijk voedsel te drogen. Stel de temperatuur 20 - 40 °C lager in dan bij Boven- en onderwarmte.
	Pizza hetelucht	Om gerechten op één niveau te bakken met intensief bruinen en een krokantere korst. Stel de temperatuur 20 - 40 °C lager in dan voor Boven + onderwarmte.
	Conventionele functie (Boven + Onderwarmte)	Voor het bakken en braden op 1 ovenniveau.
	Onderwarmt	Voor het bakken van cake met een knapperige bodem en voor het inmaken van voedsel.
	Ontdooien	Om bevroren gerechten te ontdooien.
	Grill	Om vlak voedsel te grillen en te toasten.
	Grill intens	Voor het roosteren van plat voedsel in grote hoeveelheden en voor het maken van toast.
	Circulatiegrill	Voor het braden van grotere stukken vlees of gevogelte met botten op 1 niveau. Ook om te gratineren en te bruinen.

## Het kinderslot gebruiken

Het kinderslot voorkomt dat het apparaat per ongeluk in werking wordt gesteld.

1. Stel geen ovenfunctie in.
2. Houd  en  gedurende ten minste 2 seconden samen ingedrukt. Er klinkt een geluidssignaal. SAFE gaat aan op het display.

Herhaal stap 2 om het kinderslot uit te schakelen.

## De magnetronfunctie instellen

Stel het apparaat nooit in werking als er zich geen voedsel in bevindt.

1. Draai aan de functieknop van de oven om een magnetronfunctie te selecteren 

Het display toont een standaard magnetronvermogen en een standaardwaarde voor de duurtijd-functie.

2. Druk op  en draai aan de knop voor instelling van temperatuur/ magnetronvermogen om de instellingen van het magnetronvermogen te wijzigen. Het vermogen kan worden gewijzigd in stappen van 100 W.

3. Druk op  en dan op  om de bereidingsduur in te stellen.

Het apparaat begint na enkele seconden automatisch te werken. Als de ingestelde duurtijd is verstreken, weerklinkt er een geluidssignaal en schakelt de magnetron automatisch uit.

4. Draai de knop voor de ovenfuncties naar de uit-stand.

Als de magnetronfunctie geactiveerd is, kunt u:

- het vermogen wijzigen.
- het vermogen controleren. Druk op 

 Als u de deur van de oven opent, stopt de functie. Raak  aan om de functie weer te starten.

## Combifuncties instellen

1. Verdraai de functieknop om de ovenfunctie te selecteren.

In het display verschijnt een standaardtemperatuur.

2. Verander de temperatuur.
3. Activeer de magnetronfunctie. Zie "Magnetronfunctie instellen" en begin bij punt 2.

Als de ingestelde tijd is afgelopen klinkt er een geluidssignaal en gaan de ovenfunctie en de magnetronfunctie automatisch uit.

4. Draai de functieknop naar de uit-stand.

## Controlelampje bij voorverwarmen

Als u een ovenfunctie inschakelt, gaan de balkjes op het display  een voor een branden.

De balkjes geven aan dat de oven temperatuur toeneemt of afneemt.





## 7. Gebruiksaanwijzing vaatwasser

### EENVOUDIGE START

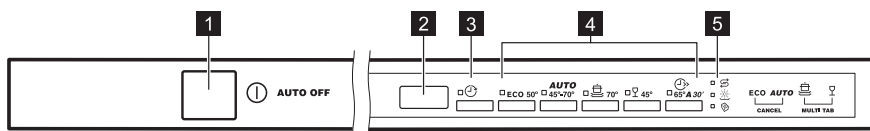

- 1 Aan/uit-toets
- 2 Weergave
- 3 Toets startuitstel
- 4 Programmakeuzetoetsen
- 5 Indicatielampjes

#### INDICATIELAMPJES

- Multitab-indicatielampje.
- Zoutindicatielampje. Dit indicatielampje is altijd uit als het programma in werking is.
- Glansmiddelindicatielampje. Dit indicatielampje is altijd uit als het programma in werking is.

#### PROGRAMMA'S

Programma	Mate van vervuiling Type lading	Programmafases	Verbruikswaarden 1)		
			Bereidingsduur (min)	Energie (kWh)	Water (l)
ECO 2)	Normaal bevuild Serviesgoed en bestek	<ul style="list-style-type: none"> <li>• Voorspoelen</li> <li>• Wassen 50 °C</li> <li>• Spoelgangen</li> <li>• Drogen</li> </ul>	195	0.932	9.9
<b>AUTO</b> 3)	Alles Serviesgoed, bestek en pannen	<ul style="list-style-type: none"> <li>• Voorspoelen</li> <li>• Wassen van 45 °C tot 70 °C</li> <li>• Spoelgangen</li> <li>• Drogen</li> </ul>	40 - 150	0.6 - 1.4	7 - 14
4)	Sterk bevuild Serviesgoed, bestek en pannen	<ul style="list-style-type: none"> <li>• Voorspoelen</li> <li>• Wassen 70 °C</li> <li>• Spoelgangen</li> <li>• Drogen</li> </ul>	154 - 164	1.4 - 1.6	12.5 - 14.5
5)	Pas bevuild Serviesgoed en bestek	<ul style="list-style-type: none"> <li>• Wassen 60 °C</li> <li>• Spoeling</li> </ul>	30	0.9	10
	Normaal of licht bevuild Teer serviesgoed en glaswerk	<ul style="list-style-type: none"> <li>• Wassen 45 °C</li> <li>• Spoelgangen</li> <li>• Drogen</li> </ul>	75 - 85	0.7 - 0.9	12 - 14

1) De druk en temperatuur van het water, de variaties in stroomtoevoer, de opties en de hoeveelheid vaat kan de verbruikswaarden veranderen.

2) Dit programma biedt het meest efficiënte water- en energieverbruik voor normaal bevuild serviesgoed en bestek. (Dit is het standaard programma voor testinstituten.)

3) Het apparaat detecteert de mate van vervuiling en de hoeveelheid serviesgoed in de korven. De temperatuur en hoeveelheid water, het energieverbruik en de programmaduur worden automatisch aangepast.

4) Dit programma heeft een spoelfase bij hoge temperatuur voor betere resultaten voor de hygiëne. Tijdens de spoelfase blijft de temperatuur gedurende minimaal 10 minuten op 70 °.

5) Met dit programma kunt u een pas bevuilde lading afwassen. Het biedt goede afwasresultaten in een kort tijdsbestek.

## Een programma starten

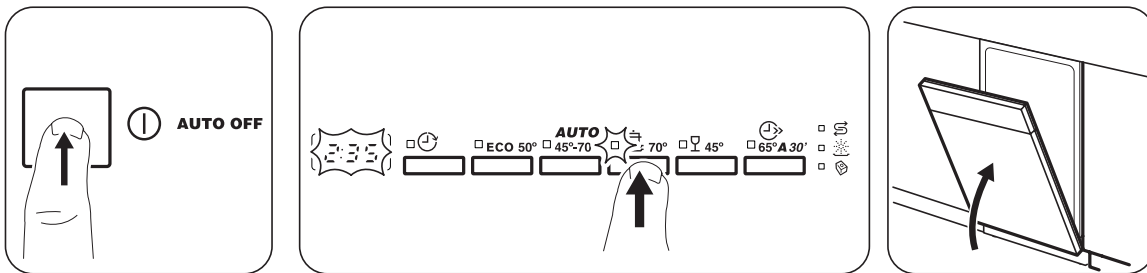

1. Laat de deur op een kier staan.
2. Druk op de aan-/uittoets om het apparaat te activeren. Zorg dat het apparaat in de keuzemodusProgramma staat.
3. Blijf op de programmatoets drukken tot de aanduiding van het programma dat u wilt instellenverschijnt. Het display geeft de programmaduur weer.
4. Stel de bruikbare opties in.
5. Sluit de deur van de afwasmachine om het programma te starten.

## De deur openen als het apparaat in werking is

Als u de deur opent terwijl een programma loopt, stopt het apparaat. Als u de deur weer sluit, gaat hetapparaat verder vanaf het punt van onderbreking.

## Einde van het programma

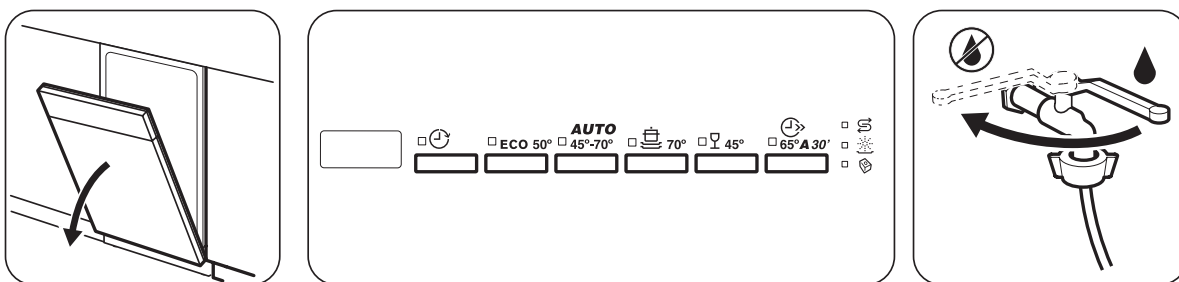

Wanneer het programma is voltooid en u opent de deur, wordt het apparaat automatisch uitgeschakeld.Draai de waterkraan dicht.



## 8. Gebruiksaanwijzing reisbed

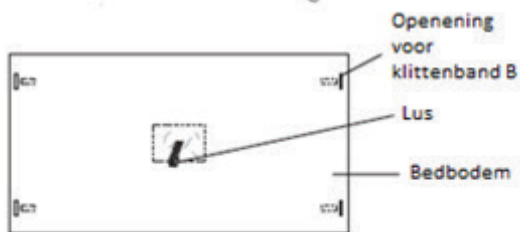
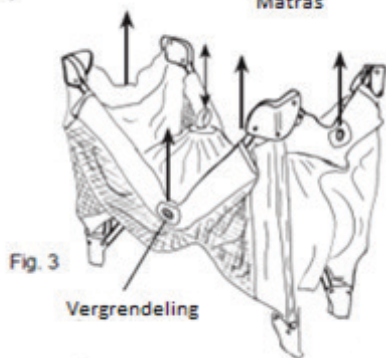
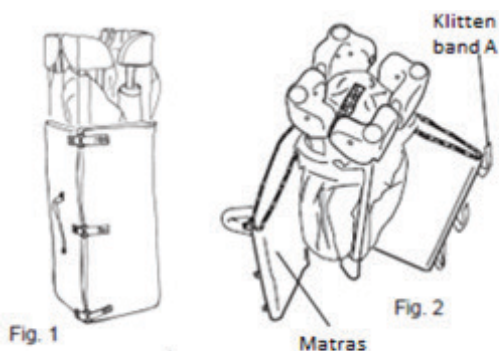

Fig. 4

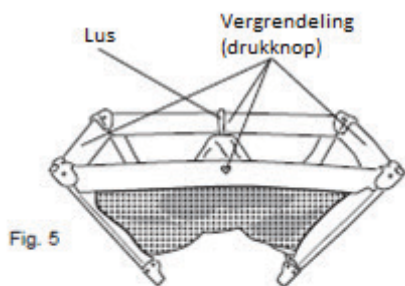

Fig. 5

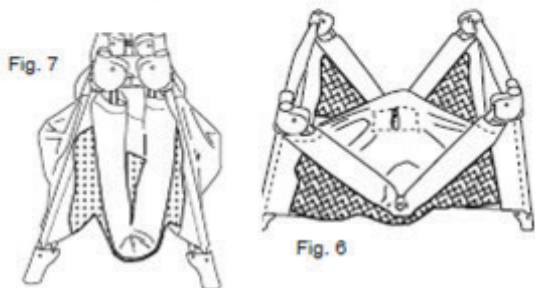

Fig. 7

Fig. 6

### Openen

1. Reisbed uit de tas nemen en zoals Fig. 1 neerzetten
2. Matras (klittenband A) losmaken - Fig. 2
3. Reisbed half uit elkaar vouwen - Fig. 3
4. Vergrendelingen tot een hoorbare klik naar boven trekken, Fig. 3
5. Vergrendeling onder het bed (onder de lus) helemaal naar beneden drukken - Fig. 4
6. Matras op de bedbodem leggen en met klittenband B vastzetten - Fig. 4

### Sluiten

1. Klittenband B openen en matras uitnemen
2. Let u er op dat de bodem naar beneden gedrukt is. Aansluitend de lus naar boven trekken. - Fig. 5
3. Vergrendeling aan de vier zijden losmaken: Vergrendeling een beetje omhoog trekken, dan de drukknoop indrukken en de vergrendeling naar beneden drukken - Fig. 5, Fig. 6
4. De lus helemaal omhoogtrekken en het reisbed dichtklappen - Fig. 7
5. De buitenste zijden van het matras naar binnen klappen
6. Het matras om het ingeklapte reisbed vouwen (Fig. 2) en met de 3 klittenbanden A dichtmaken (Fig. 1)
7. Reisbed in de tas schuiven